



HM
GROUP
SINCE 1985

EL AGUA ES NUESTRO MEDIO Diseño, funcionalidad, excelencia, son los pilares de la creación de todo hábitat. Mucho más si estamos hablando de los espacios de bienestar, relax y limpieza actuales. Y si tenemos un proyecto tan importante entre manos deberíamos saber que lo mejor no siempre llega de fuera, ni es tampoco el presupuesto más ajustado. A veces lo mejor es lo más cercano, tan cercano que conoce tus necesidades mejor que nadie. En HM Group llevamos 40 años vendiendo nuestro producto en España y exportando a diversos países del mundo. Con las líneas más depuradas y la última tecnología para el disfrute de las propiedades del agua en el hogar. 40 años desarrollando el conocimiento que nos permite hoy ofrecerle unas calidades únicas, adaptando el mobiliario a sus necesidades y ofreciéndole la solución que usted busca.

Porque el agua es nuestro medio, nadie mejor que HM Group para llenar de vida y sensaciones sus espacios. Con la respuesta más profesional que encontrará en el mercado. Conocemos la forma perfecta para que obtenga el servicio que necesita con el cuidado que tanto valora. Y la clave de este conocimiento parte de nuestra pasión por nuestro trabajo, el cual nace de la innovación, el respeto por el medio ambiente y la búsqueda de la mayor calidad. Nuestros productos cumplen todas las normativas vigentes para que su uso sea el adecuado, cuidando no solo las necesidades de nuestros clientes, sino también las de su entorno. Sabemos cómo se hacen las cosas bien por una razón muy sencilla: MAS DE 40 AÑOS FABRICANDO INNOVACIÓN, CALIDAD Y DISEÑO.

Bienvenidos a HM Group

PLATOS

NUESTROS PLATOS

-  Adaptable
-  Antideslizante
-  Grosor 2,5/4 cm (marco)
-  Antibacteriano
-  Grado C3 antideslizamiento
Norma: CTE UNE41901:2017Ex
-  Garantía 2 años
-  Gama colores NCS/RAL

NUESTROS CERTIFICADOS

EMPRESA ASOCIADA
AIDIMME
INSTITUTO TECNOLÓGICO
METALMECÁNICO, MUEBLE, MADERA, EMBALAJE Y AFINES

CE
NORMA EN 14527+A1

**SPAIN
QUALITY**

MOD. HLIO EUROPA TEXTURA PIZARRA

MEDIDAS mm.	700	800	900	1000	1100	1200	1300	1400	1500	1600	1700	1800	1900	2000
700	137,00 €	157,00 €	177,00 €	196,00 €	216,00 €	235,00 €	255,00 €	275,00 €	294,00 €	314,00 €	334,00 €	353,00 €	373,00 €	392,00 €
800	157,00 €	180,00 €	202,00 €	224,00 €	247,00 €	269,00 €	292,00 €	314,00 €	336,00 €	359,00 €	381,00 €	404,00 €	426,00 €	448,00 €
900	177,00 €	202,00 €	227,00 €	252,00 €	278,00 €	303,00 €	328,00 €	353,00 €	378,00 €	404,00 €	429,00 €	454,00 €	479,00 €	504,00 €
1000	196,00 €	224,00 €	252,00 €	280,00 €	308,00 €	336,00 €	364,00 €	392,00 €	420,00 €	448,00 €	476,00 €	504,00 €	532,00 €	560,00 €

CARACTERÍSTICAS

- Textura pizarra
- Peso 47 kg m²
- Masa compacta y pigmentada todo masa
- Fabricado con resinas y carga mineral de dolomita

- Espesor del plato de 2,7 cm a 3 cm
- Distancia del desagüe a 37,5 cm
- Tapa Inox Incluida
- Válvula sinfónica horizontal Incluida
- Corte recto incluido

OPCIONES

- Rejilla mismo color del plato (40 €)
- Color fuera de carta (95 €)
- Cortes especiales (80 €)
- Kit reparación (70 €)
- Válvula desagüe de 90 en vertical 30 €

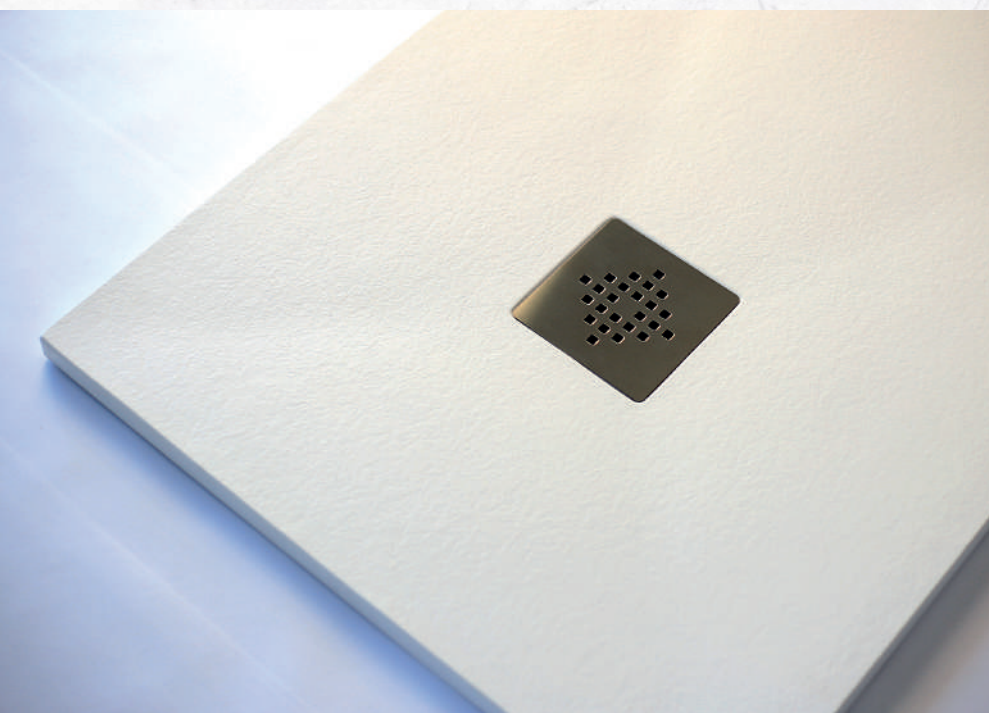

COLORES

1013 CREMA	1015 MARFIL CLARO	1019 MOKA	8017 CHOCOLATE	9001 BLANCO ROTO	9003 BLANCO	CORDA
7035 GRIS CLARO	7040 GRIS	7005 GRIS CEMENTO	7015 GRIS PIZARRA	7016 ANTRACITA	9005 NEGRO	7036 CENIZA

MOD. BALTO ALIGERADO TEXTURA PIZARRA

MEDIDAS mm.	800	900	1000	1100	1200	1300	1400	1500	1600	1700	1800	1900	2000	2200	2400
700	168,00 €	189,00 €	210,00 €	231,00 €	252,00 €	273,00 €	294,00 €	315,00 €	336,00 €	357,00 €	378,00 €	399,00 €	420,00 €	462,00 €	
750		203,00 €	225,00 €	247,00 €	270,00 €	293,00 €	315,00 €	338,00 €	360,00 €	382,00 €	405,00 €	428,00 €	450,00 €	495,00 €	
800	192,00 €	216,00 €	240,00 €	264,00 €	288,00 €	312,00 €	336,00 €	360,00 €	384,00 €	408,00 €	432,00 €	456,00 €	480,00 €	528,00 €	576,00 €
900		243,00 €	270,00 €	297,00 €	324,00 €	351,00 €	378,00 €	405,00 €	432,00 €	459,00 €	486,00 €	513,00 €	540,00 €	594,00 €	648,00 €
1000			300,00 €	330,00 €	360,00 €	390,00 €	420,00 €	450,00 €	480,00 €	510,00 €	540,00 €	570,00 €	600,00 €	660,00 €	720,00 €
1200				396,00 €	432,00 €	468,00 €	504,00 €	540,00 €	576,00 €	612,00 €	648,00 €	684,00 €	720,00 €	792,00 €	

CARACTERÍSTICAS

- Textura pizarra
- Peso 36 kg m²
- Fabricado con resinas y carga mineral aligerada
- Espesor del plato de 2,7 cm a 3 cm
- Válvula sinfónica horizontal incluida
- Masa aligerada
- Tapa inox incluida



OPCIONES

- Tapa inox mismo color del plato de ducha 40 €
- Válvula desagüe de 90 opcional en vertical 30 €
- Corte de plato en recto 38 €
- Kit reparación 70 €
- Cortes especiales del plato 80 €
- Color fuera de carta 95 €

COLORES



MOD. LUXURY

MEDIDAS mm.	1000	1200	1400	1500	1600	1700	1800	2000
700	238,00 €	286,00 €	333,00 €	358,00 €	382,00 €	405,00 €	429,00 €	477,00 €
800	272,00 €	327,00 €	382,00 €	409,00 €	436,00 €	463,00 €	490,00 €	545,00 €
900	307,00 €	368,00 €	429,00 €	460,00 €	490,00 €	521,00 €	552,00 €	613,00 €
1000	340,00 €	409,00 €	477,00 €	511,00 €	545,00 €	579,00 €	613,00 €	681,00 €

COLORES



CARACTERÍSTICAS

- Textura pizarra
- Peso 36 kg m²
- Masa aligerada
- Fabricado con resinas y carga mineral aligerada
- Espesor del plato de 2,7 cm a 3 cm
- Distancia del desagüe a 5 cm
- Tapa resina 300 (son el mismo color que el plato de ducha) Incluida
- Válvula Sinfónica Rectangular Incluida

OPCIONES

- Corte de plato (38 €)
- Kit reparación (70 €)
- Color de fuera de carta (95 €)
- Corte especial del plato (80 €)



MOD. LUXURY ENMARCADO TRES CARAS

MEDIDAS mm.	1000	1200	1400	1500	1600	1700	1800
700	238,00 €	286,00 €	333,00 €	358,00 €	382,00 €	405,00 €	429,00 €
800	272,00 €	327,00 €	382,00 €	409,00 €	436,00 €	463,00 €	490,00 €
900	307,00 €	368,00 €	429,00 €	460,00 €	490,00 €	521,00 €	552,00 €













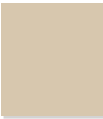

CARACTERÍSTICAS

- Tapa inox incluida
- Valvula sifonica rectangular incluida
- Fabricado con resinas y carga mineral aligerada
- Peso 47 kg m²
- Espesor del plato de 2'7 a 3 cm

OPCIONES

- Kit reparación (70 €)
- Color de fuera de carta (95 €)

COLORES

						
1013 CREMA	1015 MARFIL CLARO	1019 MOKA	8017 CHOCOLATE	9001 BLANCO ROTO	9003 BLANCO	CORDA
						
7035 GRIS CLARO	7040 GRIS	7005 GRIS CEMENTO	7015 GRIS PIZARRA	7016 ANTRACITA	9005 NEGRO	7036 CENIZA

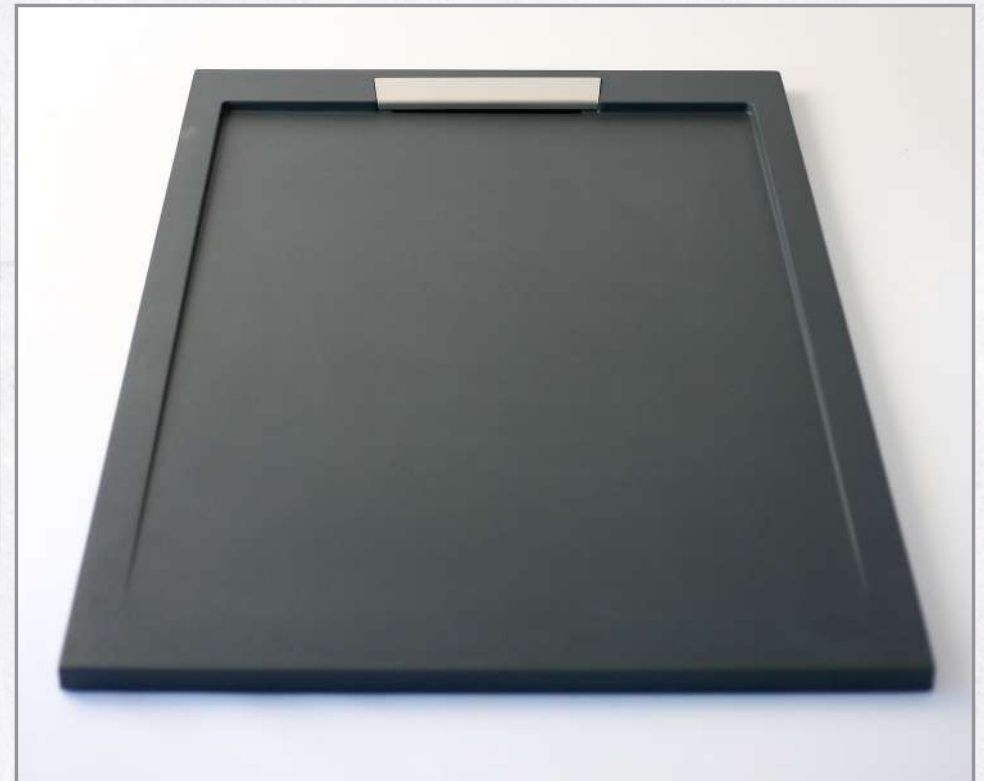

MOD. ENMARCADO 3 CARAS

MEDIDAS mm.	1000	1200	1400	1500	1600	1700	1800	2000
700	301,00 €	347,00 €	378,00 €	403,00 €	418,00 €	443,00 €	467,00 €	511,00 €
800	324,00 €	373,00 €	409,00 €	418,00 €	437,00 €	475,00 €	493,00 €	553,00 €
900	340,00 €	397,00 €	425,00 €	444,00 €	457,00 €	514,00 €	537,00 €	625,00 €
1000		426,00 €		493,00 €			614,00 €	663,00 €

COLORES



CARACTERÍSTICAS

- Textura pizarra
- Peso 36 kg m²
- Masa aligerada
- Fabricado con resinas y carga mineral aligerada
- Espesor del plato de 2,7 cm a 3 cm
- Tapa de resina (del mismo color que el plato de ducha) incluida
- Válvula sinfónica horizontal incluida

OPCIONES

- Tapa inoxidable rectangular (40 €)
- Válvula desagüe de 90 opcional en vertical 30 €
- Corte de plato 38 €
- Kit reparación 70 €
- Color fuera de carta 95 €

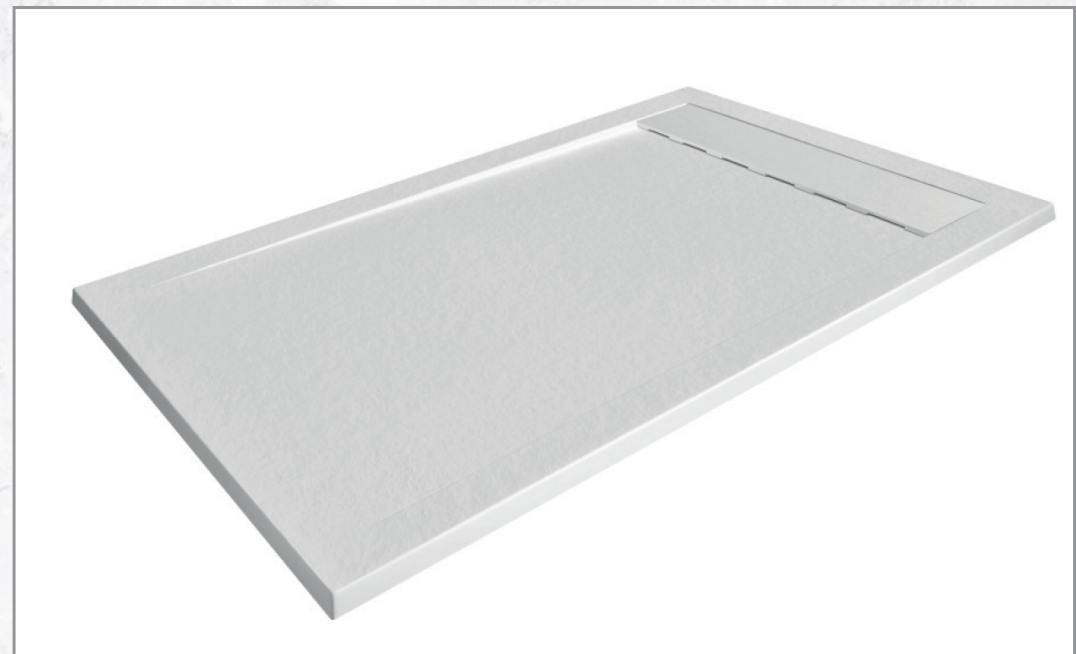

DECORADOS

MEDIDAS mm.	800	900	1000	1100	1200	1300	1400	1500	1600	1700	1800	1900	2000	2200	2400
700	364,00 €	386,00 €	428,00 €	461,00 €	494,00 €	525,00 €	538,00 €	573,00 €	593,00 €	630,00 €	652,00 €	708,00 €	726,00 €	885,00 €	
750		394,00 €	445,00 €	467,00 €	499,00 €	557,00 €	557,00 €	605,00 €	620,00 €	672,00 €	692,00 €	747,00 €	747,00 €	950,00 €	
800	396,00 €	425,00 €	459,00 €	484,00 €	531,00 €	565,00 €	580,00 €	615,00 €	630,00 €	690,00 €	706,00 €	760,00 €	784,00 €	972,00 €	1.199,00 €
900		452,00 €	484,00 €	525,00 €	563,00 €	586,00 €	603,00 €	630,00 €	649,00 €	730,00 €	761,00 €	849,00 €	887,00 €	1.027,00 €	1.240,00 €
1000			519,00 €	605,00 €	635,00 €	706,00 €	740,00 €	760,00 €	785,00 €	838,00 €	869,00 €	906,00 €	940,00 €	1.094,00 €	1.290,00 €
1200				692,00 €	740,00 €	864,00 €	890,00 €	935,00 €	965,00 €	1.115,00 €	1.130,00 €	1.277,00 €	1.317,00 €	1.370,00 €	

CARACTERÍSTICAS

- Textura pizarra
- Peso 36 kg m²
- Masa aligerada
- Fabricado con resinas y carga mineral aligerada

- Espesor del plato de 2,7 cm a 3 cm
- Tapa inox incluida
- Válvula sinfónica horizontal incluida
- Corte incluido en el precio.

OPCIONES

- Válvula desagüe en vertical (30 €)
- Cortes especiales de plato (80 €)



MOD. ENMARCADO ESTÁNDAR 4 CARAS TEXTURA PIZARRA

MEDIDAS mm.	800	900	1000	1200	1400	1500	1600	1700	1800	2000
700			315,00 €	363,00 €	396,00 €	420,00 €	436,00 €	463,00 €	487,00 €	536,00 €
800	290,00 €		337,00 €	390,00 €	427,00 €	436,00 €	456,00 €	495,00 €	514,00 €	576,00 €
900		332,00 €	356,00 €	414,00 €	443,00 €	465,00 €	477,00 €	541,00 €	560,00 €	653,00 €
1000			382,00 €	446,00 €	494,00 €	514,00 €	535,00 €	606,00 €	641,00 €	692,00 €



COLORES



CARACTERÍSTICAS

- Textura pizarra
- Peso 36 kg m²
- Masa aligerada
- Fabricado con resinas y carga mineral aligerada
- Espesor del plato con el marco 4 cm
- Tapa inox incluida
- Válvula sinfónica horizontal incluida

OPCIONES

- Rejilla mismo color del plato (40 €)
- Color fuera de carta (95 €)

MOD. ENMARCADO A MEDIDA TEXTURA PIZARRA

MEDIDAS mm.	800	900	1000	1100	1200	1300	1400	1500	1600	1700	1800	1900	2000	2200	2400
700	342,00 €	358,00 €	393,00 €	424,00 €	454,00 €	481,00 €	493,00 €	526,00 €	545,00 €	579,00 €	608,00 €	651,00 €	667,00 €	810,00 €	
750		365,00 €	409,00 €	429,00 €	459,00 €	512,00 €	522,00 €	559,00 €	566,00 €	623,00 €	637,00 €	685,00 €	687,00 €	876,00 €	1.196,00 €
800	365,00 €	389,00 €	421,00 €	445,00 €	487,00 €	518,00 €	533,00 €	564,00 €	570,00 €	637,00 €	642,00 €	699,00 €	720,00 €	892,00 €	1.220,00 €
900		417,00 €	445,00 €	482,00 €	516,00 €	539,00 €	554,00 €	579,00 €	596,00 €	670,00 €	699,00 €	779,00 €	815,00 €	946,00 €	1.260,00 €
1000			475,00 €	559,00 €	576,00 €	617,00 €	636,00 €	642,00 €	669,00 €	758,00 €	800,00 €	832,00 €	865,00 €	1.010,00 €	
1200				635,00 €	685,00 €	799,00 €	819,00 €	865,00 €	889,00 €	1.024,00 €	1.035,00 €	1.170,00 €	1.220,00 €	1.300,00 €	

CARACTERÍSTICAS

- Textura pizarra
- Masa aligerada
- Fabricado con resinas y carga mineral aligerada
- Espesor del plato con el marco 4 cm
- Tapa inox incluida
- Válvula sinfónica horizontal incluida
- Corte incluido en el precio.



OPCIONES

- Rejilla mismo color del plato de ducha (40 €)
- Color fuera de carta (95 €)
- Válvula desagüe en vertical (30 €)
- Kit reparación (70 €)
- Descuentos a añadir de la tarifa PVP. **1 marco** 15%, **2 marcos** 10%, **3 marcos** 5% y **4 marcos** 0% de la tarifa

COLORES



PANELES DE REVESTIMIENTO HLIO EUROPA

MEDIDAS CM.	70	80	100	120	140	160	180	200
60	93,00 €	106,00 €	132,00 €	159,00 €	185,00 €	212,00 €	238,00 €	264,00 €
70	108,00 €	124,00 €	154,00 €	185,00 €	216,00 €	247,00 €	277,00 €	308,00 €
80	123,00 €	141,00 €	176,00 €	212,00 €	247,00 €	282,00 €	317,00 €	352,00 €
90	139,00 €	159,00 €	198,00 €	238,00 €	278,00 €	317,00 €	357,00 €	396,00 €
100	154,00 €	176,00 €	220,00 €	264,00 €	308,00 €	352,00 €	396,00 €	440,00 €











CARACTERÍSTICAS

- Textura pizarra
- Masa pigmentada del mismo color que el plato de ducha
- Fabricado con resinas y carga mineral dolomita
- Espesor del panel de 1 cm

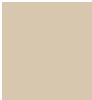
OPCIONES

- Corte medida superior
- Color fuera de carta 95 €

COLORES

						
1013 CREMA	1015 MARFIL CLARO	1019 MOKA	8017 CHOCOLATE	9001 BLANCO ROTO	9003 BLANCO	CORDA
						
7035 GRIS CLARO	7040 GRIS	7005 GRIS CEMENTO	7015 GRIS PIZARRA	7016 ANTRACITA	9005 NEGRO	7036 CENIZA



TARIFA PANELES RESTO DE PLATOS DE POLIURETANO 6 mm DE GROSOR

MEDIDAS CM.	70	80	100	120	140	160	180	200	220	240
60	101,62 €	116,30 €	144,46 €	173,86 €	202,00 €	232,62 €	260,78 €	288,94 €	318,32 €	347,70 €
70	119,98 €	134,67 €	170,18 €	202,00 €	238,73 €	266,89 €	306,08 €	336,68 €	367,29 €	407,69 €
80	134,67 €	156,71 €	190,99 €	232,62 €	266,89 €	306,08 €	348,92 €	385,65 €	422,38 €	499,11 €
90	153,03 €	175,08 €	219,15 €	260,78 €	306,08 €	348,92 €	394,22 €	433,40 €	477,48 €	520,32 €
100	170,18 €	190,99 €	238,73 €	291,38 €	336,68 €	385,65 €	432,18 €	483,59 €	532,57 €	581,54 €
120	202,00 €	232,62 €	291,38 €	344,03 €	406,47 €	465,23 €	520,32 €	575,42 €	636,64 €	697,85 €
140	238,73 €	266,89 €	336,68 €	406,47 €	470,13 €	535,02 €	602,35 €	668,47 €	737,03 €	805,99 €

OPCIONES

- Corte medida superior
- Valido para todos los modelos excepto el Hlio europa.
- Color fuera de carta 95 €

COLORES



LUXURY

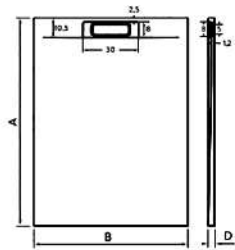

B 70

A	D
100	2,5
120	2,5
140	2,7
150	2,9
160	2,9
180	2,9
200	3,0

B 80

A	D
100	2,5
120	2,5
140	2,7
150	2,9
160	2,9
180	2,9
200	3,0

B 90

A	D
100	3,0
120	3,0
140	3,0
150	3,0
160	3,0
180	3,0
200	3,0

B 100

A	D
100	3,0
120	3,0
140	3,0
150	3,0
160	3,0
180	3,0
200	3,0

DECORADO, BALTO ALIGERADO ENMARCADO A MEDIDA

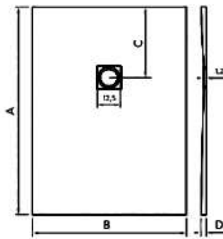

B 70 / 75 / 80

A	C	D
80	30	2,5
80x90 Central		2,5
90	30	2,5
100	30	2,5
110	30	2,5
120	35	2,5
130	35	2,7
140	40	2,7
150	40	2,9
160	45	2,9
170	45	2,9
180	50	2,9
190	50	3,0
200	50	3,0
220 Central		3,0

B 90 / 100

A	C	D
90x90 Central		
100x90	30	3,0
100x100 Central		3,0
120	35	3,0
140	40	3,0
150	40	3,0
160	45	3,0
170	45	3,0
180	50	3,0
190	50	3,0
200	50	3,0
220 Central		3,0
240x100 Central		3,0

B 120

A	C	D
110 Central		3,0
120 Central		3,0
130 Central		3,0
140 Central		3,0
150 Central		3,0
160 Central		3,0
170 Central		3,0
180 Central		3,0
190 Central		3,0
200 Central		3,0
220 Central		3,0

ENMARCADO STANDAR 4 CARAS

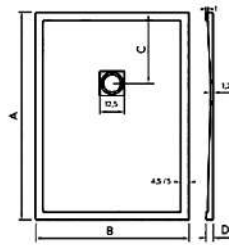

B 70 / 80

A	D
80	3,5
80x90	3,5
90	3,5
100	3,5
110	3,5
120	3,5
130	3,7
140	3,7
150	3,9
160	3,9
170	3,9
180	2,9
190	4,0
200	4,0
220	4,0

B 90 / 100

A	D
90x90	4,0
100x90	4,0
100x100	4,0
120	4,0
140	4,0
150	4,0
160	4,0
170	4,0
180	4,0
190	4,0
200	4,0
220	4,0
240x100	4,0

LUXURY ENMARCADO

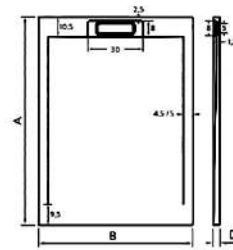

B 70

A	D
100	2,5
120	2,5
140	2,7
150	2,9
160	2,9
180	2,9

B 80

A	D
100	2,5
120	2,5
140	2,7
150	2,9
160	2,9
180	2,9

B 90

A	D
100	3,0
120	3,0
140	3,0
150	3,0
160	3,0
180	3,0
200	3,0

ENMARCADO 3 CARAS

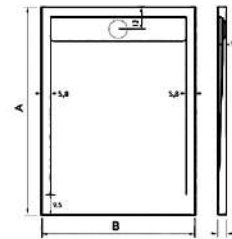

B 70

A	D
100	3,0
120	3,0
140	3,0
150	3,0
160	3,0
180	3,0
200	3,0

B 80

A	D
100	3,0
120	3,0
140	3,0
150	3,0
160	3,0
180	3,0
200	3,0

B 90

A	D
100	3,0
120	3,0
140	3,0
150	3,0
160	3,0
180	3,0
200	3,0

B 100

A	D
120	3,0
150	3,0
180	3,0
200	3,0

HLIO EUROPA

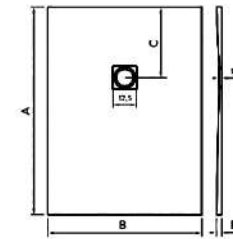

B 80

A	C	D
100	38	3,0
120	38	3,0
140	38	3,0
150	38	3,0
160	38	3,0
180	38	3,0
200	38	3,0

B 90

A	C	D
100	38	3,0
120	38	3,0
140	38	3,0
150	38	3,0
160	38	3,0
180	38	3,0
200	38	3,0

B 100

A	C	D
100	38	3,0
120	38	3,0
140	38	3,0
150	38	3,0
160	38	3,0
180	38	3,0
200	38	3,0

CURVO ROCA/ IDEAL STANDAR

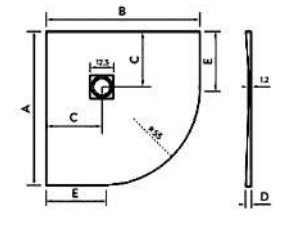

B 80

A	C	D
80	31,5	2,7

B 90

A	C	D	E
90	35	2,7	30

B 100

A	C	D	E
100	42	2,7	35,5

PESO MEDIO APROXIMADO DE LOS PLATOS CON GROSOR (D25) 30 Kg. m²
 PESO MEDIO APROXIMADO DE LOS PLATOS CON GROSOR (D30) 36 Kg. m²



COLUMNAS DE DUCHA MONOMANDO





SQ55

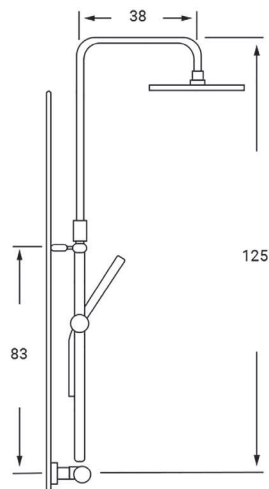

	PVP
SQ55-20	394,00 €
SQ55-25	405,00 €
SQ55-30	427,00 €

COLUMNA MONOMANDO EXTENSIBLE CUADRADA MODELO SQUARE ROCIADOR DE 20 - 25 y 30 CMS. EN ACERO INOXIDABLE EXTRAPLANO.



SQ55

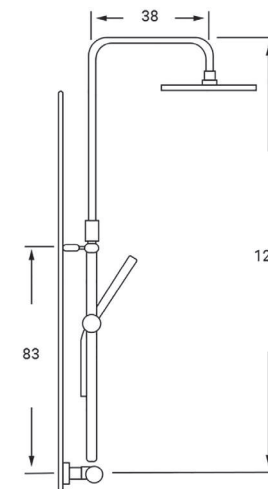

	PVP
SQ55NE-25	443,00 €

COLUMNA MONOMANDO EXTENSIBLE CUADRADA EN NEGRO MATE MODELO SQUARE ROCIADOR DE 25 CMS EN ACERO INOXIDABLE EXTRAPLANO.

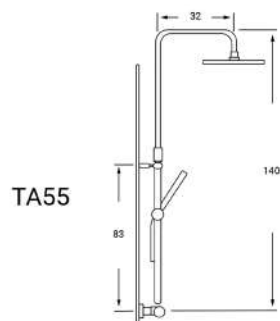
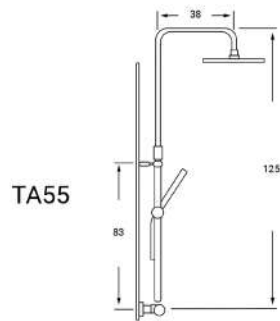

	PVP
TA55-20	289,00 €
TA55-25	308,00 €
SQ55-30	334,00 €

COLUMNA MONOMANDO EXTENSIBLE
 MODELO TALIA ROCIADOR DE 20 - 25 y
 30 CMS.
 EN ACERO INOXIDABLE EXTRAPLANO.

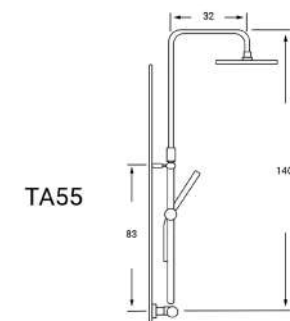
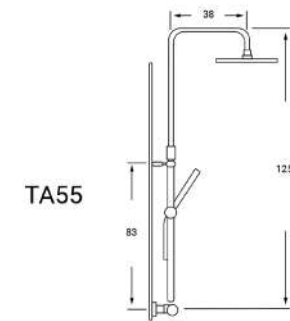

	PVP
TA55NE-20	351,00 €
TA55NE-25	378,00 €

COLUMNA MONOMANDO EXTENSIBLE EN
 NEGRO MATE MODELO TALIA ROCIADOR DE
 20 y 25 CMS.
 EN ACERO INOXIDABLE EXTRAPLANO.



OSI55

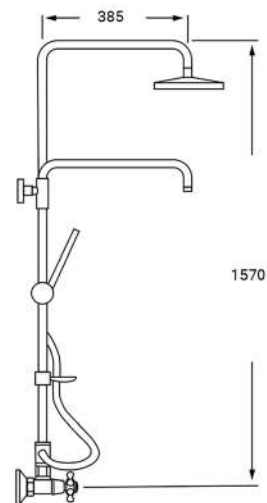

	PVP
OSI55-20	219,00 €
OSI55-25	239,00 €
OSI55-30	264,00 €

COLUMNA MONOMANDO EXTENSIBLE
 MODELO OSIRIS ROCIADOR DE 20 - 25
 y 30 CMS.
 EN ACERO INOXIDABLE EXTRAPLANO.
 INCLUYE JABONERA.



COLUMNAS DE DUCHA TERMOSTÁTICAS





SQ50

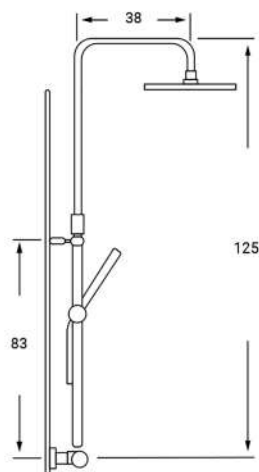

	PVP
SQ50-20	410,00 €
SQ50-25	433,00 €
SQ50-30	456,00 €

COLUMNA TERMOSTÁTICA EXTENSIBLE CUADRADA MODELO SQUARE ROCIADOR DE 20 - 25 y 30 CMS EN ACERO INOXIDABLE EXTRAPLANO



SQ50

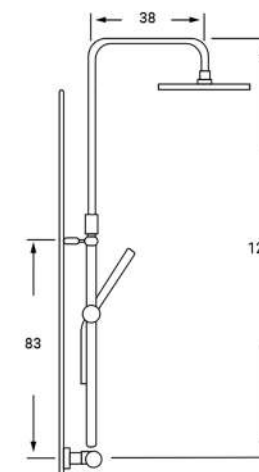

	PVP
SQ50NE-20	493,00 €

COLUMNA TERMOSTÁTICA EXTENSIBLE CUADRADA EN NEGRO MATE MODELO SQUARE ROCIADOR DE 20 CMS. EN ACERO INOXIDABLE EXTRAPLANO



OSI50

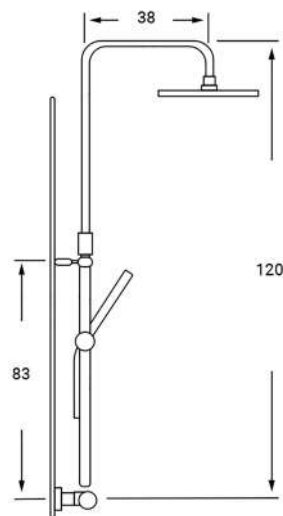

	PVP
OSI50-20	274,00 €
OSI50-25	294,00 €
OSI50-30	319,00 €

COLUMNA TERMOSTÁTICA EXTENSIBLE CUADRADA MODELO OSIRIS ROCIADOR DE 20 - 25 y 30 CMS. EN ACERO INOXIDABLE EXTRAPLANO. INCLUYE JABONERA.



TA50

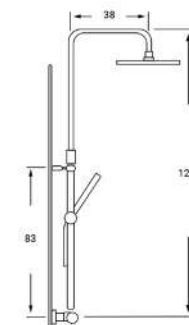

TA50

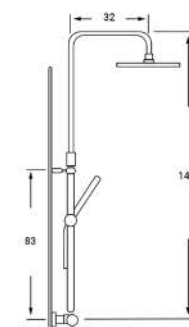

	PVP
TA50-20	356,00 €
TA50-25	374,00 €
TA50-30	398,00 €

COLUMNA TERMOSTÁTICA EXTENSIBLE CUADRADA MODELO TALIA ROCIADOR DE 20 - 25 y 30 CMS. EN ACERO INOXIDABLE EXTRAPLANO.

MAMPARAS



MODELO S1

- Mampara frontal
- Puerta corredera
- Vidrio transparente 6 mm.
- Perfiles rectos
- Cierre magnético
- Reversible
- Ajustable hasta 40 mm
- Tratamiento antical integrado
- Altura 1'95 cm
- Vidrio de seguridad

MAMPARA DE DUCHA FRONTAL

1 PUERTA + 1 FIJO

REFERENCIA	MEDIDA	RANGO	APERTURA APROX.	TRANSPARENTE	DECORADO
F11P100	100 cm	99-103 cm	40 cm	344,00 €	412,00 €
F11P105	105 cm	104-108 cm	42 cm	354,00 €	420,00 €
F11P110	110 cm	109-113 cm	45 cm	364,00 €	431,00 €
F11P115	115 cm	114-118 cm	47 cm	373,00 €	439,00 €
F11P120	120 cm	119-123 cm	50 cm	380,00 €	447,00 €
F11P125	125 cm	124-128 cm	52 cm	394,00 €	460,00 €
F11P130	130 cm	129-133 cm	55 cm	403,00 €	469,00 €
F11P135	135 cm	134-138 cm	57 cm	414,00 €	480,00 €
F11P140	140 cm	139-143 cm	60 cm	423,00 €	490,00 €
F11P145	145 cm	144-148 cm	62 cm	436,00 €	503,00 €
F11P150	150 cm	149-153 cm	65 cm	445,00 €	512,00 €
F11P155	155 cm	154-159 cm	67 cm	460,00 €	527,00 €
F11P160	160 cm	160-163cm	70 cm	487,00 €	554,00 €
F11P165	165 cm	164-168 cm	72 cm	499,00 €	567,00 €
F11P170	170 cm	169-173 cm	75 cm	499,00 €	578,00 €

* Perfilera en cromo y en negro mismo precio



MODELO S1

MAMPARA DE DUCHA FRONTAL

2 PUERTAS + 2 FIJOS



- Mampara frontal
- Puertas correderas
- Vidrio transparente 6 mm.
- Perfiles rectos
- Cierre magnético
- Reversible
- Ajustable hasta 40 mm
- Tratamiento antical integrado
- Altura 1'95 cm
- Vidrio de seguridad

REFERENCIA	MEDIDA	RANGO	APERTURA APROX.	TRANSPARENTE	DECORADO
F12P140	140 cm	Indicar Medida	52 cm	492,00 €	580,00 €
F12P145	145 cm	Indicar Medida	54 cm	507,00 €	596,00 €
F12P150	150 cm	Indicar Medida	57 cm	515,00 €	604,00 €
F12P155	155 cm	Indicar Medida	59 cm	523,00 €	612,00 €
F12P160	160 cm	Indicar Medida	62 cm	532,00 €	620,00 €
F12P165	165 cm	Indicar Medida	64 cm	543,00 €	632,00 €
F12P170	170 cm	Indicar Medida	67 cm	547,00 €	636,00 €
F12P175	175 cm	Indicar Medida	69 cm	559,00 €	648,00 €
F12P180	180 cm	Indicar Medida	72 cm	566,00 €	655,00 €
F12P185	185 cm	Indicar Medida	74 cm	593,00 €	682,00 €
F12P190	190 cm	Indicar Medida	77 cm	599,00 €	688,00 €
F12P195	195 cm	Indicar Medida	79 cm	612,00 €	699,00 €
F12P200	200 cm	Indicar Medida	82 cm	620,00 €	709,00 €

* Perfilera en cromo y en negro mismo precio

- Mampara frontal
- Puerta corredera
- Vidrio transparente 6 mm.
- Perfiles rectos
- Cierre magnético
- Reversible
- Ajustable hasta 40 mm
- Tratamiento antical integrado
- Altura 1'95 cm
- Vidrio de seguridad

REFERENCIA	MEDIDA	RANGO	APERTURA APROX.	TRANSPARENTE	DECORADO
F1070	70 cm	67,5-70 cm	70 cm	223,00 €	289,00 €
F1075	75 cm	72,5-75 cm	75 cm	232,00 €	298,00 €
F1080	80 cm	77,5-80 cm	80 cm	240,00 €	307,00 €
F1085	85 cm	82,5-85 cm	85 cm	250,00 €	317,00 €
F1090	90 cm	87,5-90 cm	90 cm	258,00 €	325,00 €
F1095	95 cm	92,5-95 cm	95 cm	267,00 €	334,00 €
F1100	100 cm	97,5-100 cm	100 cm	278,00 €	345,00 €
F1105	105 cm	102,5-105 cm	105 cm	287,00 €	354,00 €
F1110	110 cm	107,5-110 cm	110 cm	295,00 €	361,00 €
F1115	115 cm	112,5-115 cm	115 cm	305,00 €	371,00 €
F1120	120 cm	117,5-120 cm	120 cm	312,00 €	378,00 €
F1125	125 cm	122,5-125 cm	125 cm	325,00 €	392,00 €
F1130	130 cm	127,5-130 cm	130 cm	336,00 €	403,00 €
F1135	135 cm	132,5-135 cm	135 cm	345,00 €	412,00 €
F1140	140 cm	137,5-140 cm	140 cm	356,00 €	423,00 €
F1145	145 cm	142,5-145 cm	145 cm	367,00 €	434,00 €
F1150	150 cm	147,5-150 cm	150 cm	378,00 €	445,00 €
F1155	155 cm	152,5-155 cm	155 cm	392,00 €	458,00 €
F1160	160 cm	157,5-160 cm	160 cm	434,00 €	499,00 €
F1165	165 cm	162,5-165 cm	165 cm	445,00 €	512,00 €
F1170	170 cm	167,5-170 cm	170 cm	456,00 €	523,00 €

MODELO S1

MAMPARA DE DUCHA RECTANGULAR 2 PUERTAS +2 FIJOS



* Perfilaría en cromo y en negro mismo precio

* La mampara rectangular debe tener dos referencias para estar completa

MODELO S3

MAMPARA FIJA

1 FIJOS



* Perfilera en cromo y en negro mismo precio

- Mampara fija
- Barra extensible de 100 cm incluida
- Ajustable hasta 20 mm
- Tratamiento antical integrado
- Vidrio de seguridad
- Reversible
- Altura 200 cm
- Vidrio transparente 8 mm.

CÓDIGO	MEDIDA	TRANSPARENTE	DECORADO
C060	60	200,00 €	267,00 €
C070	70	207,00 €	274,00 €
C075	75	229,00 €	296,00 €
C080	80	242,00 €	308,00 €
C090	90	257,00 €	329,00 €
C100	100	333,00 €	357,00 €
C110	110	333,00 €	357,00 €
C120	120	333,00 €	357,00 €

COMBI ABATIBLE 40 cm PARA FIJO DE DUCHA
TRANSPARENTE 150,00 €
DECORADO 284 €

MODELO COMBI

MAMPARA FRONTAL DE BAÑERA

1 HOJA DE PERFIL ABATIBLE

TARIFA ACABADO CROMO

	TRANSPARENTE	DECORADO
COMBI ABATIBLE BAÑERA 85 cm	200,00 €	N/D
COMBI ABATIBLE BAÑERA 125 cm (FIJO+ABAT.)	225,00 €	N/D



DECORADOS DISPONIBLES



ARENADO SERIE 1



ARENADO SERIE 2



MAMPARA MATEADA



BAÑERAS DE POLIESTER

HIDROMASAJE EFECTOS

Efectos inmediatos: Sensación general de bienestar, reposo y relajamiento, supresión del estrés, revitalización.

Otros efectos: Revigorizamiento de la estructura muscular, reequilibrio del metabolismo de los tejidos, aumento de la acción vasodilatadora, mejoramiento de la circulación.

Acción Térmica: El frío o el calor del agua del baño obligan al organismo a reaccionar en profundidad. La circulación se ralentiza o se acelera.

Acción Química: Los principios activos contenidos o añadidos al agua penetran en el interior de nuestro cuerpo por osmosis.

Valores Terapéuticos:

Celulitis. Puede estar provocada por varios motivos:

Genético constitucional, hormonal, tipo de alimentación. Para atenuar la celulitis conviene:

Recomendaciones: Temperatura a 33° C. Realizar sesiones de 20-30 minutos., 2 ó 3 veces por semana a primera hora de la mañana o antes de cenar.

Insuficiencia venosa. El hidromasaje favorece el retorno venoso y previene la evolución de las varices. Es aconsejable el hidromasaje siempre que no exista un problema serio de varices complicadas, flebitis, etc.

Recomendaciones: Temperatura a 35° C, una duración de 20 a 30 minutos, 2 veces por semana. Realizar a primera hora de la mañana o de la tarde.

Artrosis. Conseguiremos aliviar el dolor, la rigidez...

Recomendaciones: Temperatura de 37-38° C. Duración de 20 a 30 minutos, 2 veces por semana. A primera hora de la mañana o de la tarde.

Estrés. Con un baño de hidromasaje conseguimos una acción relajante (mínima presión) al efectuar una relajación del músculo y nervio, reduciremos la ansiedad y el estrés.

Recomendaciones: Temperatura de 35-36° C. Duración de 20 aproximadamente en días alternos. Es conveniente realizarlo por la mañana o antes de la cena.

Traumatología. El masaje con agua a determinada temperatura, favorece la recuperación en cualquier proceso traumático, problemas óseos, musculares y ligamentos.

Recomendaciones: Temperatura a 38° C, una duración de 30 minutos, 3 ó 4 veces por semana. Realizar por la mañana o por la tarde.

MODELO TANCA RECTANGULARES



MEDIDAS

LARGO	ANCHO
110	70
120	70
130	70
140	70
150	70
160	70
170	70

LARGO	ANCHO
140	75
150	75
160	75
170	75

LARGO	ANCHO
165	80
170	80
170	85
170	90

FALDÓN FRONTAL: 420 €

FALDON LATERAL: 315 €

SISTEMA DE HIDROMASAJE:

Básico - 2.440 €

Standar - 2.820 €

Plus - 3.780 €

MODELO GEA RECTANGULARES



MEDIDAS:

180x75

180-190-200x80

190-200x90

FALDÓN FRONTAL: 460 €

FALDON LATERAL: 315 €

SISTEMA DE HIDROMASAJE:

Básico - 3.085 €

Standar - 3.375 €

Plus - 4.200 €

MODELO NAO RECTANGULARES



MEDIDAS:

160-170-180 x 100

190-200 x 100

FALDÓN FRONTAL: 460 €

FALDON LATERAL: 315 €

SISTEMA DE HIDROMASAJE:

Básico - 3.560 € Standar - 3.855 € Plus - 4.750 €

Básico - 3.825 € Standar - 4.100 € Plus - 4.960 €

MODELO K-17 RECTANGULARES

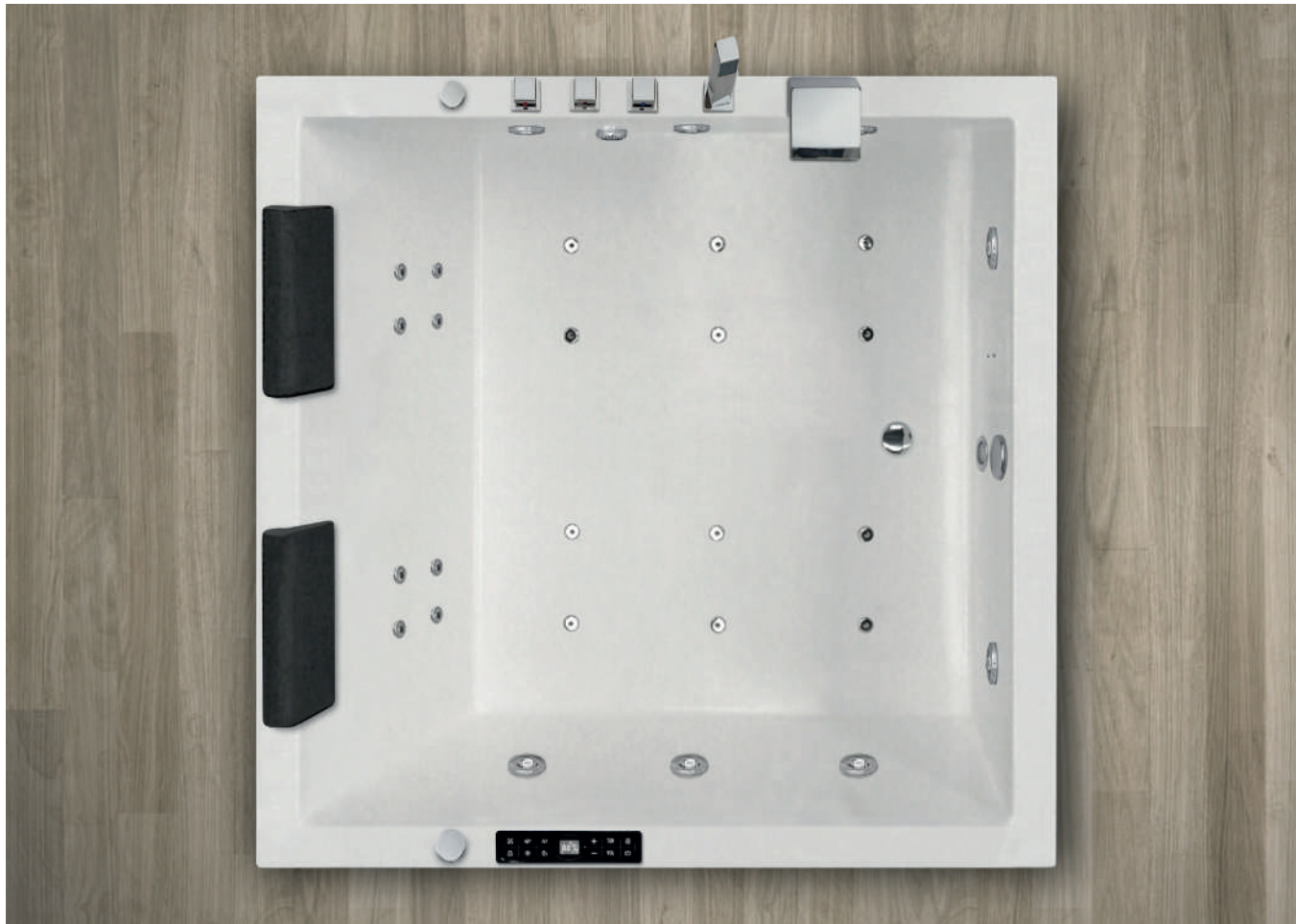

MEDIDAS:

150-160 x 115
150-160-170-180 x 120
140-150-180 x 125
140-150-180 x 130
140-145 x 145
140-145-150 x 150

FALDON FRONTAL: 460 €
FALDON LATERAL: 385 €

SISTEMA DE HIDROMASAJE: Básico – 3.750€ Standar – 3.975€ Plus – 4.400€

MODELO K-2 RECTANGULARES



MEDIDAS

180-190 x 140

180-190 x 150

FALDÓN FRONTAL: 460 €
FALDÓN LATERAL: 385 €

SISTEMA DE HIDROMASAJE: Básico - 3.980 € Standar - 4.390 € Plus - 4.680 €

MODELO EVEREST **ANGULARES**



MEDIDAS:

140 x 140

150 x 150

160 X 160

FALDON FRONTAL: 490 €

SISTEMA DE HIDROMASAJE:

Básico - 2.695 €

Standar - 3.090 €

Plus - 3.595 €

Básico - 2.845 €

Standar - 3.230 €

Plus - 3.720 €

Básico - 3.280 €

Standar - 3.440 €

Plus - 3.880 €

MODELO NESS ANGULARES



MEDIDAS:

125 x 125

SISTEMA DE HIDROMASAJE:

Básico - 2.370 €
Standar - 2.890 €
Plus - 3.100 €

FALDON FRONTAL: 490€

MODELO TIBET ANGULARES



MEDIDAS:

135 x 135

SISTEMA DE HIDROMASAJE:

Básico - 2.400 €
Standar - 2.925 €
Plus - 3.150 €

FALDON FRONTAL: 490€

MODELO VESUBIO **ANGULARES**



MEDIDAS:

140 x 140

FALDON FRONTAL: 490 €

SISTEMA DE HIDROMASAJE: Básico - 2.565 €
Standar - 2.995 €
Plus - 3.225 €

MODELO NIÁGARA **ANGULARES**



MEDIDAS:

150 x 150

FALDON FRONTAL: 490 €

SISTEMA DE HIDROMASAJE: Básico - 2.675 €
Standar - 3.125 €
Plus - 3.450 €

MODELO ETNA CIRCULARES



MEDIDAS:

140-150

FALDÓN: 140-150 790 €
160-180 1.055 €

SISTEMA DE HIDROMASAJE: Básico - 2.885 € Standar - 3.325 € Plus - 4.395 €
SISTEMA DE HIDROMASAJE: Básico - 3.550 € Standar - 3.860 € Plus - 4.870 €

SISTEMA BÁSICO Técnica WHIRPOOL.

Características:

- Pulsador ON /OFF neumático agua/aire.
- Regulación de intensidad de hidromasaje.
- Succión de recirculación.
- Desagüe automático.
- Reposacabezas: 1 ó 2 según modelo de bañera.
- Estructura metálica regulable.
- Bomba bajo consumo: 800w ó 1250w según modelo de bañera.
- Total Jets: 6 *
- 6 Jets agua/aire orientables y regulables.

SISTEMA STANDAR

Combina las técnicas WHIRPOOL y AIRPOOL a través de dos circuitos independientes, uno para aire/ agua y otro para el aire. Se puede utilizar por separado o al mismo tiempo, así nos favorecemos de los beneficios de ambos sistemas: tonificación, relajación y masaje.

Características:

- Pulsador ON /OFF neumático agua/aire.
- Pulsador ON /OFF neumático burbujas.
- Regulación de intensidad de hidromasaje.
- Succión de recirculación.
- Desagüe automático cromo.
- Reposacabezas: 1 ó 2 según modelo de bañera.
- Estructura metálica antivibratoria regulable.
- Bomba bajo consumo: 800w ó 1250w según modelo.
- Bomba de aire bajo consumo: 400W
- Total Jets: 18 *
- 6 Jets agua/aire orientables y regulables.
- 2 Jets plantares agua/aire. 10/12 Jets aire. (Según modelo).

SISTEMA PLUS

Combina las técnicas WHIRPOOL y AIRPOOL a través de dos circuitos independientes, uno para aire/agua y otro para el aire. Se puede utilizar por separado o al mismo tiempo, así nos favorecemos de los beneficios de ambos sistemas: tonificación, relajación y masaje.

Características:

- Control digital: ON /OFF, kit radio FM/AM (memoria), pantalla LCD.
- Cromoterapia.
- Aromaterapia.
- Kit grifería: mono-mando+ mango ducha + cascada.
- Reposacabezas: 1 ó 2 según modelo de bañera.
- Desagüe automático cromo.
- Calefactor 1500W con regulación de temperatura.
- Control de sistema de hidromasaje agua/aire.
- Control de sistema de burbujas.
- Control kit lumbar.
- Control de cromoterapia.
- Control de temperatura indicador de temperatura.
- Control de seguridad.
- Detector de nivel de agua.
- Desinfección por ozono (O3)
- Regulación de intensidad de hidromasaje.
- Succión de recirculación.
- Estructura metálica antivibratoria regulable.
- Bomba bajo consumo: 800w ó 1250w según modelo.
- Bomba de aire bajo consumo: 400W
- Total Jets: 22 *. 6 Jets agua/aire orientables y regulables.
- 2 Jets plantares agua/aire. 10/12 Jets aire. (Según modelo). 2/4 Jets lumbares. (Según modelo).

* El número de jets puede variar según el modelo de bañera.

Color standar blanco, colores Ral bajo pedido (consultar)

COMPLEMENTOS PARA BAÑERAS

Aquí podrá encontrar una serie de complementos para las bañeras, hasta conseguir la equipación personalizada.

WHIRPOOL: Consiste en una inyección de agua mezclada con aire, desde unos inyectores orientables situados en las paredes laterales de la bañera.

Estos chorros de aire y agua, se dirigen hacia el cuerpo de la persona dando un masaje profundo y tonificante, cuya intensidad depende de la cantidad de aire de la mezcla. Este caudal puede ser regulado. Es posible orientar los inyectores manualmente para adaptarlos a la dimensión corporal.

El masaje resultante, de gran energía, está especialmente indicado en sobrecargas musculares, estrés y estado de fatiga en general.

AIRPOOL: Consiste en una inyección de aire a presión a través de múltiples boquillas situadas en el fondo de la bañera.

El movimiento de las burbujas de aire en el agua ejerce un masaje más suave, ideal para mantenerse en forma de manera agradable. Este masaje activa la circulación de la sangre a la altura de las cervicales, las piernas y las plantas de los pies, produciendo un efecto relajante.

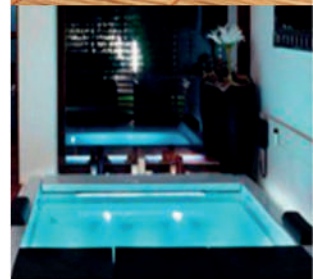

FALDONES

* Bañera con faldón y sistema personalizado

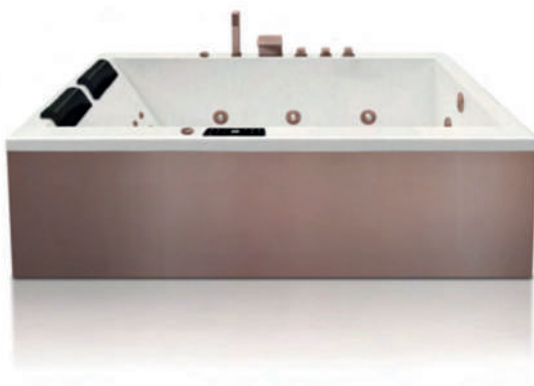

FALDÓN FRONTAL

El faldón frontal es el faldón que va instalado en cualquiera de las dos partes más largas de una bañera rectangular.

Todos los modelos de bañeras pueden llevar faldón. Es totalmente liso. El color estándar es blanco con la bañera, pero puede fabricarse en cualquier color de la carta Ral, bajo presupuesto.



FALDÓN LATERAL

El faldón lateral es el faldón que va instalado en cualquiera de las dos partes más cortas de una bañera rectangular.

Todos los modelos de bañeras pueden llevar faldón. Es totalmente liso. El color estándar es blanco con la bañera, pero puede fabricarse en cualquier color de la carta Ral, bajo presupuesto.



FALDÓN ANGULAR

Cada modelo de bañera angular, tiene su propio faldón. Es totalmente liso.

El color estándar es blanco con la bañera, pero puede fabricarse en cualquier color de la carta Ral, bajo presupuesto.

FALDÓN PARA BAÑERA REDONDA

Al instalar un faldón en una bañera redonda, la transformaremos en una bañera exenta.

Es totalmente liso. El color estándar es blanco como la bañera, pero puede fabricarse en cualquier color de la carta RAL.

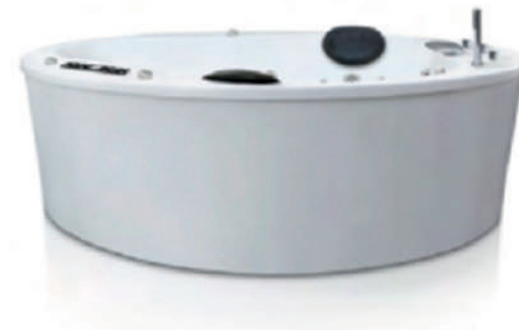

FALDÓN REDONDO MIAMI

MEDIDA: Ø 150 cm.

Faldón acrílico para instalar en bañera MIAMI. Se fabrica en blanco, igual que la bañera, pero se puede fabricar en cualquier color de la carta RAL, bajo presupuesto.

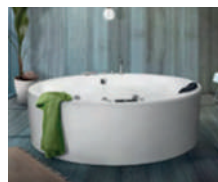

FALDÓN REDONDO HAITI

MEDIDA: Ø 140, 150, 160 y 180 cm.

Faldón acrílico para instalar en bañera HAITÍ. Se fabrica en blanco, igual que la bañera, pero se puede fabricar en cualquier color de la carta RAL, bajo presupuesto.



FALDÓN REDONDO NIÁGARA

MEDIDA: Ø 160 cm.

Faldón acrílico para instalar en bañera NIÁGARA. Se fabrica en blanco, igual que la bañera, pero se puede fabricar en cualquier color de la carta RAL, bajo presupuesto.



FALDÓN REDONDO NUEVA ORLEANS

MEDIDA: Ø 160 cm.

Faldón acrílico para instalar en bañera NUEVA ORLEANS. Se fabrica en blanco, igual que la bañera, pero se puede fabricar en cualquier color de la carta RAL, bajo presupuesto.

GRIFERÍAS

GRIFERÍAS PARA BAÑERAS

Si solicitan la grifería como accesorio o un pedido de bañera, labañera le llegará con los agujeros preparados para su instalación y las instrucciones correspondientes.

Sólo el sistema de gama alta ya la incluye, para resto de sistemas es opcional.



GRIFERÍA 001

Grifería monomando ideal para bañeras con formas redondeadas. Incluye tres mandos redondos (agua fría, agua caliente y desviador), cascada redonda, mango de ducha flexo. Acabado: cromo brillo. Se puede personalizar con otros acabados.



GRIFERÍA 002

Grifería monomando ideal para bañeras con líneas rectas. Incluye tres mandos cuadrados (agua fría, agua caliente y desviador), cascada cuadrada, mango de ducha flexo. Acabado: cromo brillo. Se puede personalizar con otros acabados.

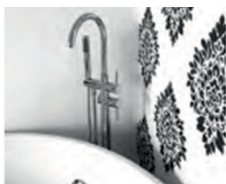

GRIFERÍA EXENTA 001

Grifería exenta, ideal para bañeras exentas y ofuros. Compuesta de caño de llenado, desviador y mango de ducha flexo. Acabado: latón cromo brillo, personalizable con otros acabados.

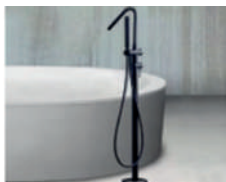

GRIFERÍA EXENTA 002

Grifería exenta, ideal para bañeras exentas y ofuros. 118x16 cm. Compuesta de caño de llenado, desviador y mango de ducha flexo. Acabado: blanco y negro mate.

GRIFERÍAS PERSONALIZADAS

La fabricación de la grifería del hidromasaje en diferentes acabados te permite combinarla con el faldón de tu bañera o con el resto de los elementos de tu estancia o baño.



001 Blanco



001 Negro



001 Madera



001 Oro



001 Oro Rosa



001 Marmolizado



002 Blanco



002 Negro



002 Madera



002 Oro



002 Oro Rosa



002 Marmolizado

REPOSACABEZAS

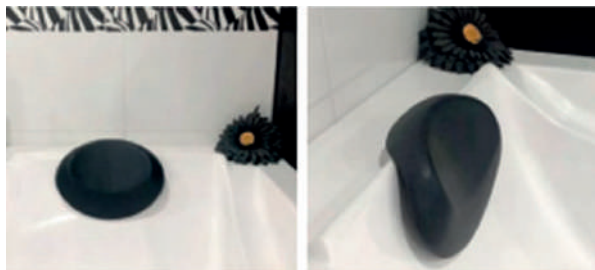

REPOSACABEZAS 001

Reposacabezas ovalado, su pequeño tamaño, permite que acople a diferentes modelos de bañera.

Medidas: 250 x 180 mm.

Fabricado en poliuretano.

Color: negro

Sujeción con ventosas.

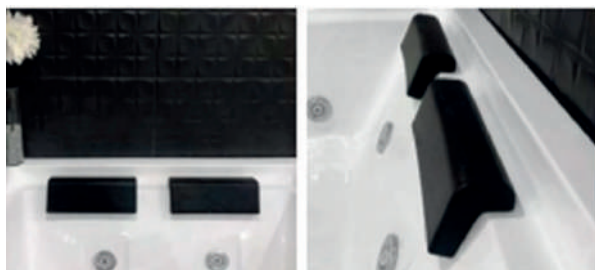

REPOSACABEZAS 003

Reposacabezas rectangular, acopla a todas las bañeras con formas rectas..

Medidas: 290 x 120 mm.

Fabricado en poliuretano.

Color: negro

Sujeción con ventosas.



REPOSACABEZAS 04

Reposacabezas rectangular, idela para bañera redondas.

Medidas: 360 x 75 mm.

Fabricado en poliuretano y anclajes de acero inoxidable.

Color: blanco

Sujeción con tornillos.

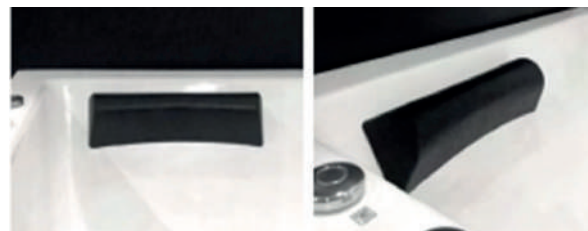

REPOSACABEZAS 005

Reposacabezas rectangular interior, acopla a todas las bañeras con formas rectas.

Ideal para bañeras con alas estrechas.

Medidas: 315 x 85 mm. Fabricado en poliuretano.

Color: negro

Sujeción con ventosas.



REPOSACABEZAS 007

Reposacabezas rectangular. Acopla a todas las bañeras con formas rectas, con un mínimo de ala de 7 cm.

Medidas: 250 x 180 mm. Fabricado en poliuretano.

Color: blanco o negro

Sujeción con ventosas.

TERAPIAS

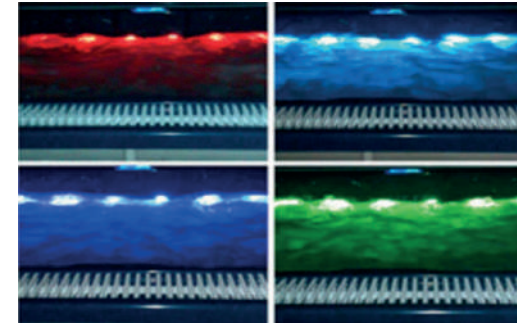

CROMOTERAPIA

Es un método de armonización y de ayuda a la curación de enfermedades por medio de los colores. Se instala un foco o varios, depende del modelo de bañera o spa.



AROMATERAPIA

Es una terapia para la ayuda a la curación de enfermedades por medio de fragancias aromáticas. Se puede utilizar cualquier fragancia de herbolarios y tiendas especializadas. Se instala en un depósito para dichas fragancias.

ELECTRÓNICA

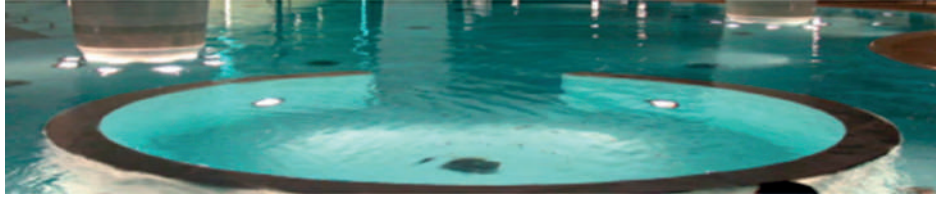

LUZ SUBACUÁTICA

Foco de luz blanca LED.

Produce la sensación de bienestar y calidez durante el baño.



KIT CALENTADOR

Kit calentador de mantenimiento.

1500 w.

3000 w.

Está incluido en el sistema de gama alta.



DESINFECCIÓN POR OZONO

Sistema de desinfección por ozono. Desinfecta la bañera y las tuberías.

Está incluido en el sistema de gama alta.



SENSOR DE NIVEL

Sistema de seguridad que evita que la bomba arranque, si el nivel de agua no es el recomendable.

Está incluido en el sistema de gama alta, en el resto de sistemas es opcional.

otros complementos



DESAGÜE CLIC CLAC

Desagüe automático para bañera clic clac con sifón.



DESAGÜE AUTOLLENADO

Desagüe con autollenado para bañera.



ASA PARA BAÑERA

Asa para bañera.

Color: Cromo.



JET AGUA / AIRE

Jet extra, agua-aire. Cada modelo de bañera lleva un número de jets recomendados, pero se pueden añadir sin problema.



JET AIRE

Jet extra de aire. Cada modelo de bañera lleva

SPAS

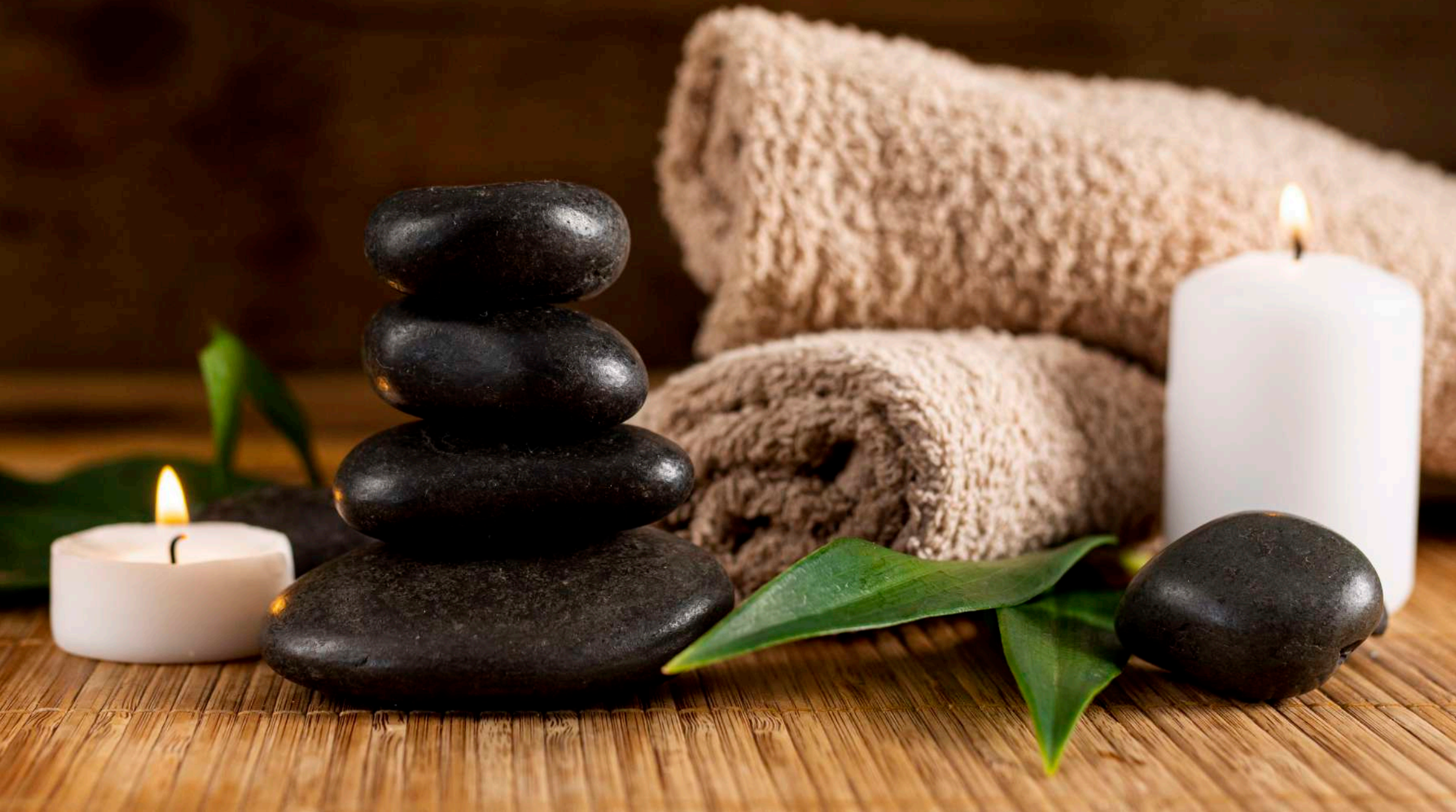

MODELO 2040 SPA



REFERENCIA	MEDIDAS	PRECIO	ACCESORIOS					
			FALDÓN L FALDÓN C	TAPA BL/NG/MA	ESCALERA BL/NG	BARANDILLA	AISLAMIENTO TÉRMICO	MUEBLE MADERA
2040.1 - 2 Plazas	1800x1250x680	9.037 €	637 € 483 €	924 €	770 €	924 €	890 €	3.055 €
2040.2 - 2 Plazas	2000x1250x680	9.800 €	637 € 483 €	924 €	770 €	924 €	890 €	3.310 €
2040.3 - 2 Plazas	2200x1250x680	10.386 €	637 € 483 €	924 €	770 €	924 €	890 €	3.564 €

ESPECIFICACIONES

Medidas: 1800 x 1250 x 680 mm / 2000x1250x680 / 2200x1250x680

Peso: 150 kg / 170 kg / 180 kg

Material: PRFV (Poliéster reforzado en fibra de vidrio).

Estructura: Metálica.

Color: Color estándar blanco. Consultar para otros colores

Capacidad: 500 L.

Reposacabezas:

Tapa térmica: Opcional.

Escalera: Opcional.

Barandilla: Opcional.

Equipo de filtración: Sí.

Generador de ozono: 60 mg/h

Reguladores de intensidad: 2

Succiones de recirculación: 3

Motores: Bomba 1-1250w. Bomba 2-800w.
Bomba de aire 400w

Electrónica: - Panel digital.
- Calentador de mantenimiento 1500w.
- Cromoterapia.

Total jets: 22. - 10 Jets agua/aire masaje -12 Jets aire.

Radio y altavoces: Sí.

DIBUJOS TÉCNICOS

ALZADO- SECCIÓN

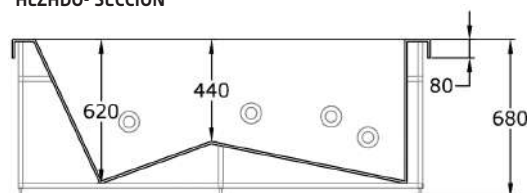

PLANTA

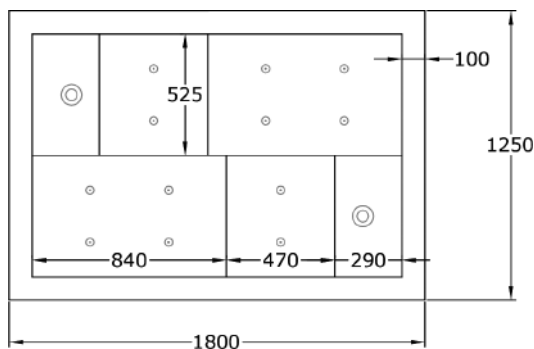

MODELO 3010 SPA



REFERENCIA	MEDIDAS	PRECIO	ACCESORIOS					
			FALDÓN L FALDÓN C	TAPA BL/NG/MA	ESCALERA BL/NG	BARANDILLA	AISLAMIENTO TÉRMICO	MUEBLE MADERA
3010 - 3 Plazas	1860x1300x840	9.419 €		1.006 €	770 €	924 €	764 €	3.437 €

ESPECIFICACIONES

Plazas: 2/3 plazas: 2 plazas sentadas y 1 plaza acostada.

Medidas: 1860 x 1300 x 840 mm.

Material: PRFV (Poliéster reforzado en fibra de vidrio).

Estructura: Metálica.

Peso: 130 kg.

Color: Color estándar blanco. Consultar para otros colores.

Capacidad: 650 l

Reposacabezas: 2

Tapa térmica: Opcional.

Escalera: Opcional.

Barandilla: Opcional.

Equipo de filtración: Sí.

Generador de ozono: 60 mg/h

Reguladores de intensidad: 2

Succiones de recirculación: 3

Motores: Bomba 1-1250w. Bomba 2-800w. Bomba de aire 400w.

Electrónica: - Panel digital.

- Calentador de mantenimiento 1500w.

- Cromoterapia.

Total jets: 24. -10 Jets agua/aire masaje. -14 Jets aire.

Radio y altavoces: Sí.

DIBUJOS TÉCNICOS

ALZADO- SECCIÓN

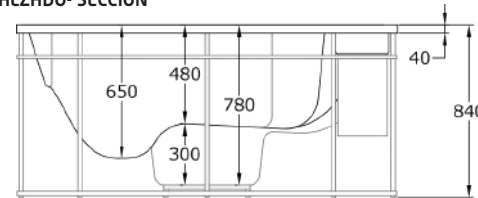

PLANTA

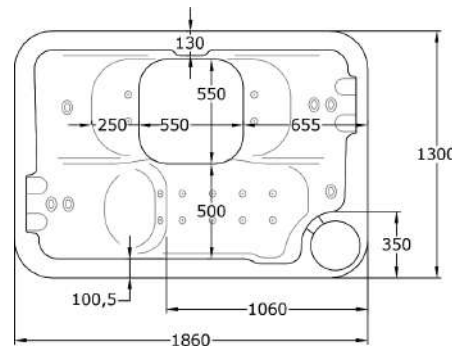

MODELO 4040 SPA



REFERENCIA	MEDIDAS	PRECIO	ACCESORIOS					
			FALDÓN L FALDÓN C	TAPA BL/NG/MA	ESCALERA BL/NG	BARANDILLA	AISLAMIENTO TÉRMICO	MUEBLE MADERA
4040 - 4 Plazas	1980x1740x870	12.219 €	637 € 637 €	1.171 €	770 €	924 €	764 €	3.818 €

DIBUJOS TÉCNICOS

ALZADO- SECCIÓN

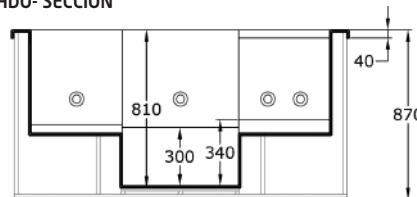

PLANTA

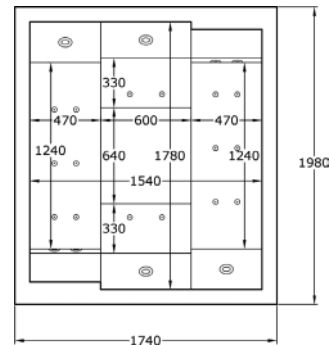

ESPECIFICACIONES

Plazas: 4 plazas, 2 plazas acostadas y 2 sentadas.

Medidas: 1980 x 1740 x 870 mm.

Material: PRFV (Poliéster reforzado en fibra de vidrio).

Estructura: Metálica.

Peso: 200 kg.

Color: Color estándar blanco. Consultar para otros colores.

Capacidad: 750 l

Reposacabezas: 2

Tapa térmica: Opcional.

Escalera: Opcional.

Barandilla: Opcional.

Equipo de filtración: Sí.

Generador de ozono: 60 mg/h

Reguladores de intensidad: 2

Succiones de recirculación: 3

Motores: Bomba 1-1250w. Bomba 2-800w. Bomba de aire 400w.

Electrónica: - Panel digital.

- Calentador de mantenimiento 3kw.

- Cromoterapia.

Total jets: 28. -12 Jets agua/aire masaje. -16 Jets aire.

Radio y altavoces: Sí.

MODELO 5010 SPA

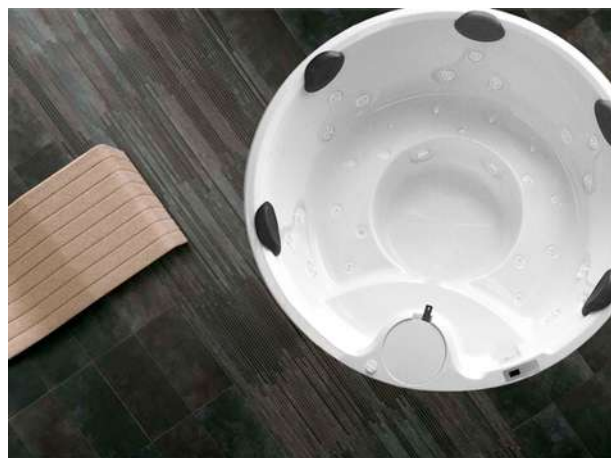

REFERENCIA	MEDIDAS	PRECIO	ACCESORIOS				
			FALDÓN L FALDÓN C	TAPA BL/NG/MA	ESCALERA BL/NG	BARANDILLA	AISLAMIENTO TÉRMICO
5010 - 5 Plazas	diámetro 1800 altura 780	12.219 €		1.078 €	770 €	924 €	890 €
5010 - 5 Plazas con rebosadero	diámetro 2300 altura 780	13.490 €		1.232 €	770 €	924 €	1.019 € 5.855 €

DIBUJOS TÉCNICOS

ALZADO- SECCIÓN

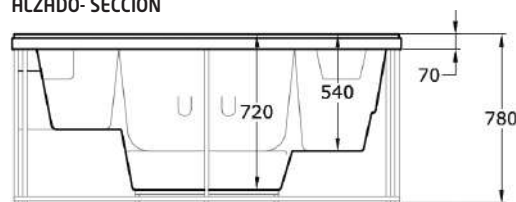

PLANTA

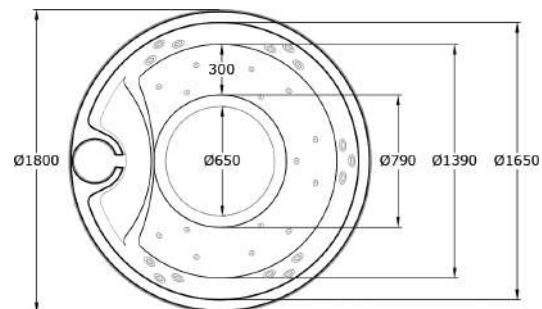

ESPECIFICACIONES

Plazas: 5 plazas.

Medidas: 2300 x 2300 x 780 mm.

Material: PRFV (Poliéster reforzado en fibra de vidrio).

Estructura: Metálica.

Peso: 236 kg.

Color: Color estándar blanco. Consultar para otros colores.

Capacidad: 1200 l

Reposacabezas: Opcional.

Tapa térmica: Opcional.

Escalera: Opcional.

Barandilla: Opcional.

Equipo de filtración: Sí.

Generador de ozono: 60 mg/h

Reguladores de intensidad: 2

Succiones de recirculación: 3

Motores: Bomba 1-1250w. Bomba 2-800w. Bomba de aire 400w.

Electrónica: - Panel digital.

- Calentador de mantenimiento 3kw.

- Cromoterapia.

Total jets: 28. -12 Jets agua/aire masaje. -16 Jets aire.

Radio y altavoces: Sí.

MODELO 6014 SPA



REFERENCIA	MEDIDAS	PRECIO	ACCESORIOS					
			FALDÓN L FALDÓN C	TAPA BL/NG/MA	ESCALERA BL/NG	BARANDILLA	AISLAMIENTO TÉRMICO	MUEBLE MADERA
6014 - 6 Plazas	2000x2000x820	17.310 €	637 €	1.311 €	770 €	924 €	968 €	4.582 €

ESPECIFICACIONES

Plazas: 6 plazas, con asiento perimetral.

Medidas: 2000 x 2000 x 820 mm.

Material: PRFV (Poliéster reforzado en fibra de vidrio).

Estructura: Metálica.

Peso: 250 kg.

Color: Color estándar blanco. Consultar para otros colores.

Capacidad: 1200 l

Reposacabezas: 6

Tapa térmica: Opcional.

Escalera: Opcional.

Barandilla: Opcional.

Equipo de filtración: Sí.

Generador de ozono: 60 mg/h

Reguladores de intensidad: 4

Succiones de recirculación: 4

Motores: Bomba 1-1250w. Bomba 2-1250w. Bomba 3-800w.
Bomba de aire 400w.

Electrónica: - Panel digital.

- Calentador de mantenimiento 3kw.

- Cromoterapia.

Total jets: 54. - 30 Jets agua/aire masaje. - 24 Jets aire.

Radio y altavoces: Sí.

DIBUJOS TÉCNICOS

ALZADO- SECCIÓN

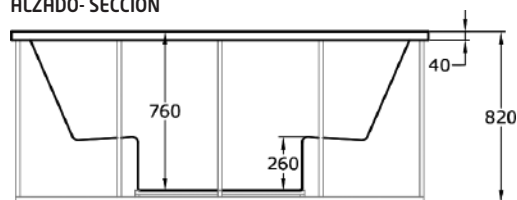

PLANTA

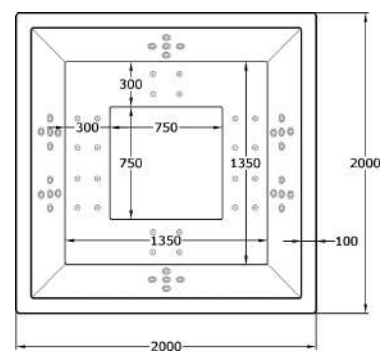

MODELO 6040 SPA



REFERENCIA	MEDIDAS	PRECIO	ACCESORIOS					
			FALDÓN L FALDÓN C	TAPA BL/NG/MA	ESCALERA BL/NG	BARANDILLA	AISLAMIENTO TÉRMICO	MUEBLE MADERA
6040 - 6 Plazas	2200x1700x880	14.764 €	713 € 637 €	1.273 €	770 €	924 €	1.069 €	4.582 €

ESPECIFICACIONES

Plazas: 6 plazas, 4 plazas sentadas y 2 acostadas.

Medidas: 2200 x 1700 x 880 mm.

Material: PRFV (Poliéster reforzado en fibra de vidrio).

Estructura: Metálica.

Peso: 250 kg.

Color: Color estándar blanco. Consultar para otros colores.

Capacidad: 900 l

Reposacabezas: 2

Tapa térmica: Opcional.

Escalera: Opcional.

Barandilla: Opcional.

Equipo de filtración: Sí.

Generador de ozono: 60 mg/h

Reguladores de intensidad: 4

Succiones de recirculación: 4

Motores: Bomba 1-1250w. Bomba 2-1250w. Bomba 3-800w
Bomba de aire 400w.

Electrónica: - Panel digital.

- Calentador de mantenimiento 3kw.

- Cromoterapia.

Total jets: 34. - 14 jets agua/aire masaje. - 20 jets aire.

Radio y altavoces: Sí

DIBUJOS TÉCNICOS

ALZADO- SECCIÓN

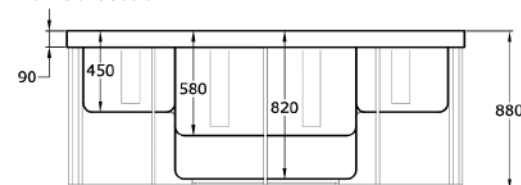

PLANTA

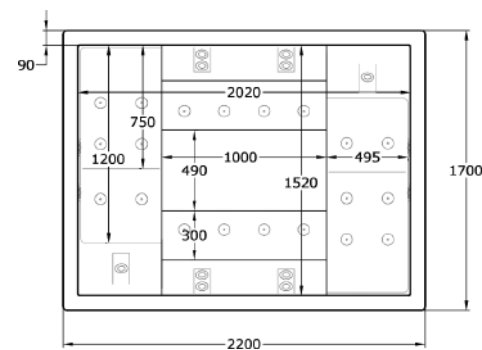

MODELO 8040 SPA



REFERENCIA	MEDIDAS	PRECIO
8040 - 8 Plazas	2550x1700x950	18.582 €

ACCESORIOS					
FALDÓN L FALDÓN C	TAPA BL/NG/MA	ESCALERA BL/NG	BARANDILLA	AISLAMIENTO TÉRMICO	MUEBLE MADERA
840 € 637 €	1.400 €	770 €	924 €	1.146 €	6.873 €

DIBUJOS TÉCNICOS

ALZADO- SECCIÓN

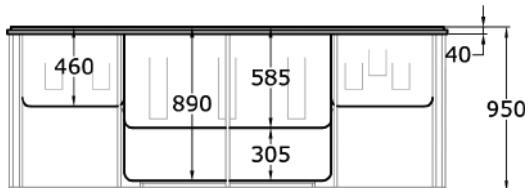

PLANTA

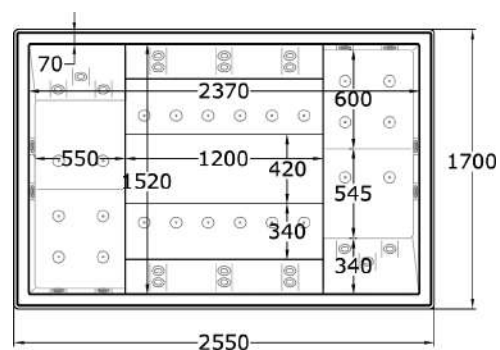

ESPECIFICACIONES

Plazas: 8 plazas.

Medidas: 3100 x 2200 x 950 mm.

Material: PRFV (Poliéster reforzado en fibra de vidrio).

Estructura: Metálica.

Peso: 350 kg.

Color: Color estándar blanco. Consultar para otros colores.

Capacidad: 1100 l.

Rebosadero: Incluido.

Reposacabezas: 2

Tapa térmica: Opcional.

Escalera: Opcional.

Barandilla: Opcional.

Equipo de filtración: Sí.

Generador de ozono: 60 mg/h

Reguladores de intensidad: 4

Succiones de recirculación: 4

Motores: Bomba 1-1250w. Bomba 2-1250w. Bomba 3-800w
Bomba de aire 400w.

Electrónica: - Panel digital.

- Calentador de mantenimiento 3kw.

- Cromoterapia.

Total jets: 34. - 14 Jets agua/aire masaje. - 20 Jets aire.

Radio y altavoces: Sí

1. CONDICIONES ANTE LOS PEDIDOS DEL DISTRIBUIDOR

1. La ventas al distribuidor se formalizarán a los precios vigentes y pactados en el momento de la expedición del género.
2. La forma de pago, será mediante giro a 30 días de la fecha de la factura.
3. Los pedidos en curso serán retenidos cuando haya impagados pendientes de liquidación.
4. También se retendrán los pedidos, cuando el cliente tenga facturas pendientes de reposición con más de 15 días de retraso en el pago.
5. HM no aceptará anulaciones de pedidos transcurridas 24 horas de su recepción.

2. GARANTÍA

1. Los productos suministrados por HM, están garantizados de acuerdo a lo establecido en la normativa europea vigente.
2. Se considerarán válidas aquellas reclamaciones efectuadas por escrito 48 horas siguientes a la recepción de la mercancía,
3. Esta garantía, no cubrirá el deterioro del producto imputable a la instalación, manipulación o uso inadecuado del mismo.

3. INCIDENCIAS DE TRANSPORTE

1. El cliente se obliga a comprobar que la mercancía se le entrega en buenas condiciones en el momento de la descarga.
2. Si observa alguna anomalía habrá de anotarlo en el albarán de entrega. Después se notificará al comercial y a HM.
3. Es conveniente la realización de una fotografía en formato digital, y remitirla a hm@hidromasajes.com, indicando la incidencia.

4. DEVOLUCIÓN DE LA MERCANCÍA

1. No se admitirá la devolución de ninguna mercancía por causas no imputable a HM.
2. Sólo se admitirán devoluciones en caso de problemas de calidad imputable a HM o causados por el transporte, reclamadas en tiempo y forma.
3. En todo caso las devoluciones deberán ser autorizadas por el personal responsable de HM.
4. La devolución habrá de hacerse en condiciones adecuadas de forma que la mercancía no sufra desperfectos por el mal embalaje.
5. Si la devolución se debe a un error o defecto imputable a la fábrica, será HM el que corra con los gastos de transporte.

5. PRODUCTOS

1. HM se reserva el derecho de introducir cualquier modificación en el diseño y acabado de sus productos sin previo aviso.
2. Se entiende que estas posibles modificaciones se harían para introducir mejoras en el producto.
3. Los colores representados en este catálogo, pueden presentar variaciones con respecto a los colores y acabados originales debidos a la impresión fotomecánica, por lo que en todo caso los colores son orientativos..

6. MODIFICACIÓN DE LAS CONDICIONES GENERALES DE VENTA

1. HM se reserva el derecho de modificar las condiciones generales de venta sin previo aviso respetando los precios y condiciones de los periodos en curso.
2. Del mismo modo HM se reserva el derecho de cambiar los precios de este catálogo, procediendo a avisar a los clientes en el momento del cambio.
3. Los precios de este catálogo serán válidos salvo error tipográfico, reservándose el derecho de modificar y corregir cualquier precio sin previo aviso.

7. CONSIDERACIONES FINALES

1. El cliente reconoce y acepta el contenido de las Normas y Condiciones Generales de Venta, que obra en su poder, como reguladoras de suministros de los sucesivos pedidos que curse a HM.
2. En el supuesto que alguna o varias de las estipulaciones de las presentes Normas y Condiciones Generales de Venta, o de cualquier otra que las modifiquen o sustituyan, fueran anuladas o resultaran inejecutables por motivos legales, no se verá afectada la validez de las demás estipulaciones que, en todo caso, permanecerán vigentes.
3. En caso de insolvencia judicial extrajudicial, procedimiento concursal del Cliente o incumplimiento total o parcial de los términos acordados, HM tendrá derecho a resolver la transacción sin necesidad de mediar preaviso y con la posibilidad de reclamar la correspondiente indemnización de daños y perjuicios.

8. LEGISLACIÓN Y JURISDICCIÓN

1. En los casos de litigio sobre especificaciones y características de calidad de los productos, regirán las normas y procedimientos de calidad de HM.
2. Las partes acuerdan expresamente someter las controversias que entre ellas pudiesen surgir de la aplicación o interpretación de los contratos que las vinculen en el presente o en el futuro, a los juzgados y tribunales de Castellón.
3. La legislación aplicable será la española, con expresa exclusión a cualquier otra que pudiera ser de aplicación. En el momento de cursar un pedido el cliente acepta y se somete a las condiciones anteriores.

The logo features the letters 'H' and 'M' in a stylized, outlined font. The 'M' is colored yellow, while the 'H' and the letters 'GROUP' below it are white. The background of the entire image is a dark, textured surface with water droplets, creating a sense of depth and moisture.

H M
GROUP

SINCE 1985

CODISHAFRO, S.L.
Camí Cabesol, N.º 24 . Pol. Ind. Ull Fondo
12539 Alquerías del N.P. (Castellón) SPAIN
Teléfono + 34 964 512 810
hm@hmidromasajes.com
www.hmidromasajes.com